

KRAIBURG Weichbett LongLine



Condizioni preliminari:

Superficie in cemento:

- senza buchi
- senza sporgenze
- min. pendenza del 3 %

Tappeti:

temperatura uniforme di min. 5° C fino a 30° C (portare i tappeti nella stalla almeno un giorno prima, affinché la temperatura del tappeto diventi come quella della stalla)



30°C!

5°C!

Per il benessere dell'animale è necessario spargere del materiale che assorba l'umidità (p.e. farina di paglia, materiali minerali in polvere)

Per la posa occorrono i seguenti attrezzi:

Misurare:

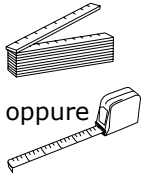

oppure

Marcare:

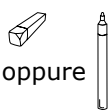

oppure

Tagliare:

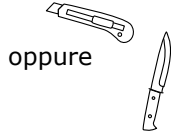

oppure

Forare e montare:

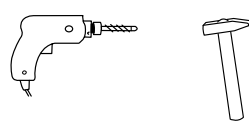

Elementi di fissaggio KRAIBURG:



- tassello con chiodo \varnothing 8 x 60 mm - A2
- rondella \varnothing 22 mm - A2
- tassello con chiodo \varnothing 10 x 80 mm - A2
- rondella \varnothing 30 mm - A2

(oppure elementi di fissaggio con almeno stessa stabilità e resistenza)

1 Posare la striscia di guarnizione nel bordo posteriore e fissarla

- > strisce di guarnizione sottili e larghe (spesse 11 mm, larghe ca. 20 cm)
- > tasselli con chiodo 8 x 60 mm

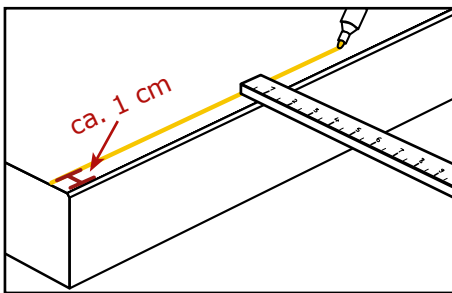

segnare a una distanza di circa 1 cm dalla fine dello smusso del bordo posteriore



Consiglio: utilizzare una corda gessata!

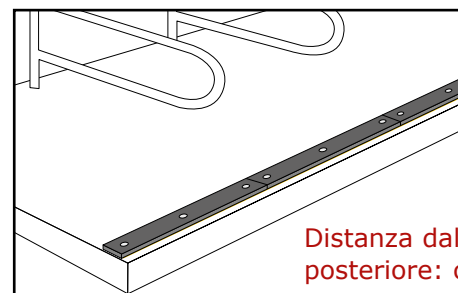

posare le strisce di guarnizione sottili e larghe in corrispondenza con la marcatura

Distanza dal bordo posteriore: ca. 1 cm!

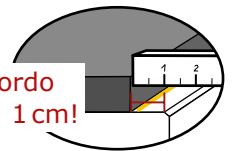

Distanza dei fissaggi dal bordo: dal bordo e sulla mezzera ca. 10 cm

fissare 3 volte per striscia



8 x 60 mm!

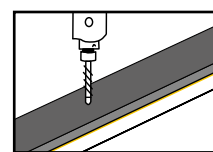

forare

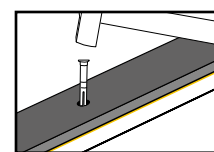

piantare i tasselli di plastica a filo con il tappeto

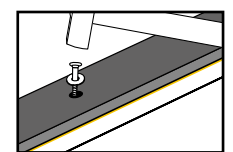

piantare i tasselli con chiodo

2 Posare le strisce di guarnizione laterali - la spugna - le strisce di guarnizione anteriori

- > strisce di guarnizione spesse e strette (spesse 18 mm, larghe ca. 5 cm)
- > la spugna

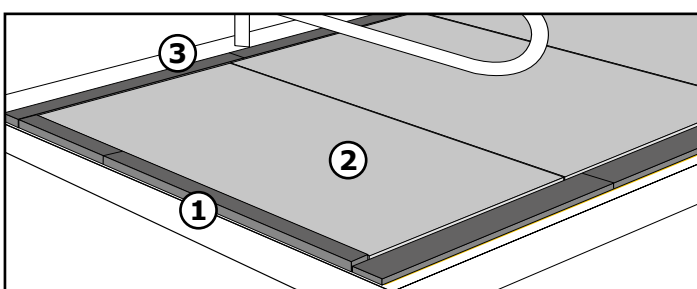

1 posare le strisce di guarnizione spesse e strette lungo i bordi laterali - accorciare le strisce in modo corrispondente

2 posare la spugna lungo le strisce di guarnizione laterali e posteriori senza lasciare giunture

3 appoggiare le strisce di guarnizione spesse e strette nella parte frontale in modo allentato a contatto con la spugna



3 Stendere il rotolo in gomma

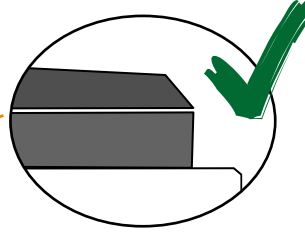
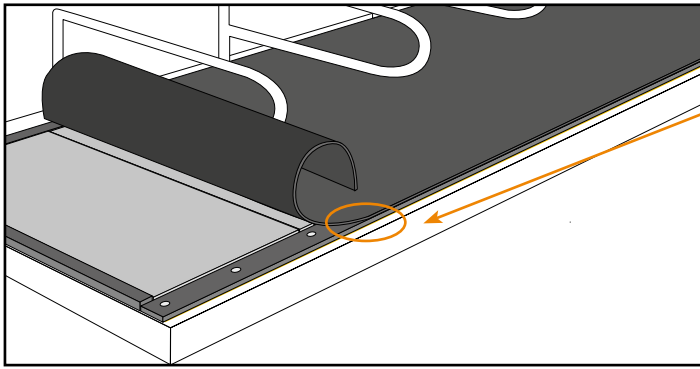

a pari con la striscia di guarnizione posteriore

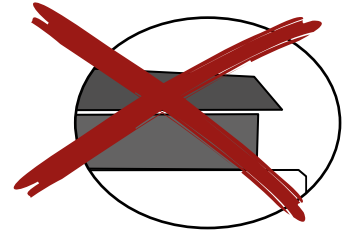

nel lato posteriore il rivestimento in gomma non deve sporgere

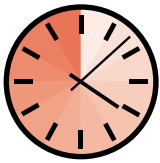

lasciare posato il tappeto srotolato per **un minimo di 12 ore** (-> aiuta a rimuovere le tensioni nel tappeto)

4 Fissare

> tasselli con chiodo 10 x 80 mm

i partendo dal centro del rivestimento in gomma lavorare in modo alternato a destra e a sinistra

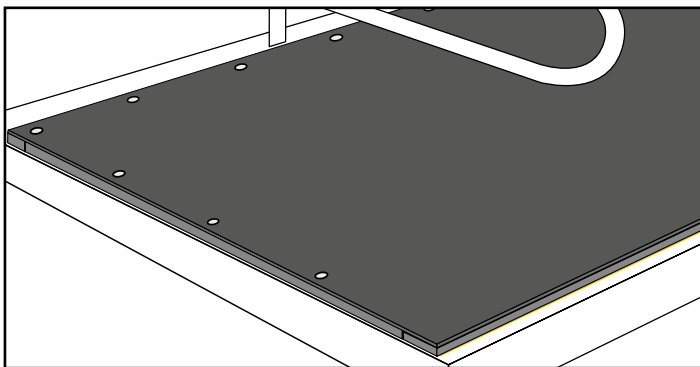

fissare **nel bordo anteriore e nei bordi laterali** attraverso il tappeto e le strisce di guarnizione

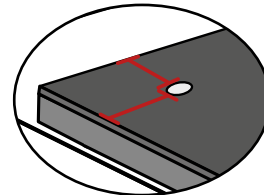

distanza dai bordi: da ciascun bordo ca. 2,5 cm

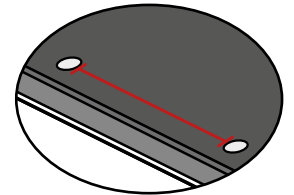

distanza tra i fissaggi: ca. 40 cm

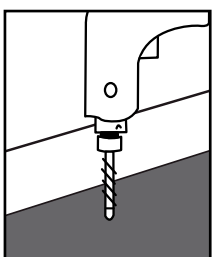

forare

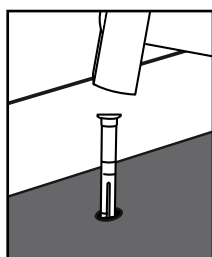

piantare i tasselli di plastica a filo con il tappeto

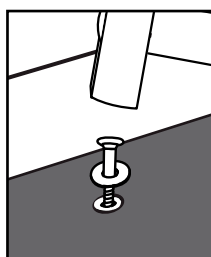

piantare chiodi e rondelle fino a che appoggiano uniformemente e sono leggermente incassati

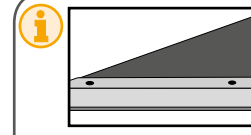

quando si utilizza una striscia in acciaio inox per il fissaggio (accessorio extra) le distanze tra i fissaggi sono determinate dai fori predisposti